

※組立てる前にこの説明書を良くお読みになり十分に理解してください。
Before beginning assembly, please read these instructions thoroughly.

INSTRUCTION MANUAL

組立/取扱説明書

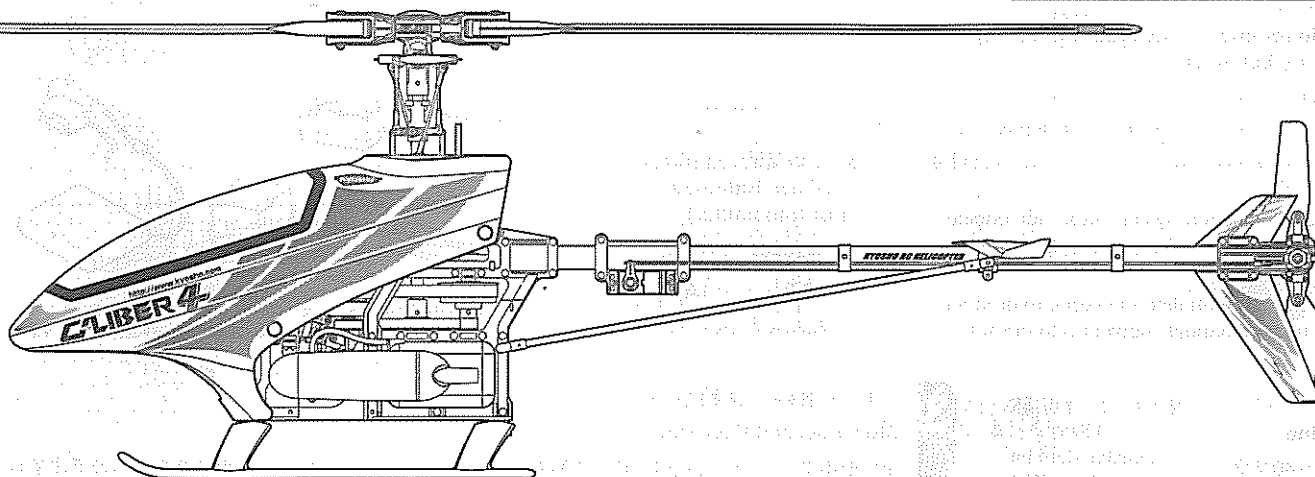

RADIO CONTROLLED ENGINE POWERED HELICOPTER

CALIBER 4

キャリバー 4

For
Advanced Flyers
上級者向

目次 INDEX

●キットの他にそろえる物	REQUIRED FOR OPERATION	2
●プロポの準備	RADIO PREPARATION	3 ~ 4
●組立て前の注意	BEFORE YOU BEGIN	5 ~ 6
●本体の組立て	ASSEMBLY	7 ~ 36
●取扱いの注意	OPERATING YOUR MODEL SAFELY	37
●調整・飛行練習・メンテナンス	SETTINGS • FLIGHT LESSONS • MAINTENANCE	38 ~ 45
●パーツリスト	PARTS LIST	46
●分解図	EXPLODED VIEW	47 ~ 51
●スペアパーツ・オプションパーツリスト	SPARE & OPTIONAL PARTS	52 ~ 54



安全のための注意事項

(これはあなたの責任です)

この無線操縦模型は玩具ではありません！

- 高速で回転するローターが付いた危険性のある機械です。組立て、飛行(場所、電波)、点検、整備はご自身が責任をもって行ってください。
- 小さい部品が多いので、組立て作業は、必ず幼児の手がとどかない所で行ってください。
- フライト前、フライト後は必ず、ビスの緩み、各 부품の劣化などを点検し、異常があれば交換・修理・調整を行い、安全を確認してからご使用ください。
- 純正部品以外のパーツを使用しないでください。事故や不調の原因になるおそれがあります。また、社外品を使用しての事故や破損等については、**一切責任を負いませんのでご了承ください。**
- 組立て後に、もう一度説明書を見直してください。説明書は、いつでも見られるように大切に保管してください。
- ラジコン保険に加入して安全に楽しみましょう。



UNDER SAFETY PRECAUTIONS

This radio control model is not a toy.

- This is a kind of machine including a rotor which rotates with high speed and has a possibility to be dangerous. You are responsible for this model's assembly, safe operation (place to fly, frequency) check and adjustment of the model.
- Assemble this kit only in places out of children's reach!
- Take enough safety precaution before and after operation. After every flight, inspect screws and nuts for looseness, and parts for wear. Any damaged parts should be immediately replaced, repaired or adjusted for safe operation.
- Use only Kyosho genuine parts for replacement. Failing to do so will result in accidents or malfunction of the model. Kyosho do not take responsibilities for the accidents and crashes if using the parts which are not Kyosho genuine ones.
- Always keep this instruction manual ready at hand for quick reference, even after completing the assembly.
- Taking out liability insurance is recommended.

キットの他にそろえる物 (1) REQUIRED FOR OPERATION (1)



注意 空用(ヘリ用)のプロポセットを必ず使用してください。(空用以外使用禁止)
CAUTION: Only use a radio for R/C helicopters! (Any other radio is prohibited!)

1 エンジンヘリ用無線操縦機(プロポ)と電池

Radio for engine-powered R/C helicopters, and dry batteries

- このキットにはエンジンヘリ用(5サーボ+ジャイロ)のプロポが必要です。
- プロポの取扱いは、プロポに付属の説明書を参考にしてください。
- This kit requires system radio for engine-powered R/C helicopters with 5 servos and 1 gyro.
- For more information the radio, refer to the instruction manual supplied with the set.

使用できるサーボサイズ
SUITABLE SERVOS

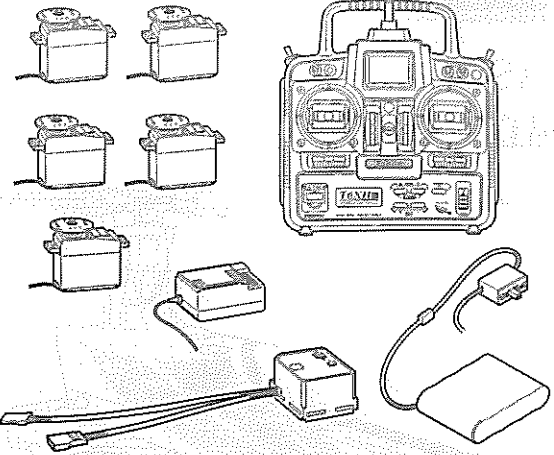
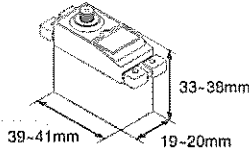

本説明書のプロポイラストは、Futaba取扱説明書より転載しました。
The illustration of the radio shown here is taken from Futaba instructions.

■単3乾電池(送信機用)
AA-size Batteries
(for transmitter)

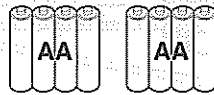

2 エンジン
Engine

■32~40クラス
エンジン
Engine for helicopters
(32-40 Class)

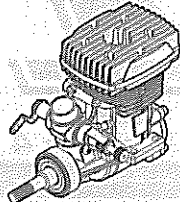

■ラダーサーボ用延長
コード(100mm)…1本
Extension Cord for
Rudder Servo (100mm)



■メインローター
Main Rotor Blades
長さ: Length / 550mm
取付穴: Hole Size / 4mm
厚さ: Thickness / 14mm

エンジンの種類によってはエンジンに加工が必要です。
It is necessary to process the engine depend on the kind of the engine.

3 グロー燃料、燃料ポンプ
Glow Fuel and Fuel Pump

- 模型用エンジンは専用のグロー燃料が必要です。ガソリンや灯油は使用できませんので注意してください。また、グロー燃料は揮発性が高く引火しやすいので取扱いは十分注意してください。
- Engines for R/C models require glow fuel. Never use gasoline (petrol) or kerosene; both cannot be used! Also, be very careful when handling glow fuel, as it is highly flammable and explosive!

■グロー燃料
Glow Fuel



■燃料ポンプ Fuel Pump
No. 80703R
エフチャージャーHPポンプII
Hand Fuel Pump II

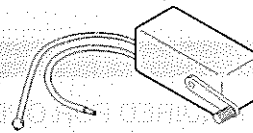

ガソリンや灯油は
使用禁止

警告

WARNING: Gasoline
or kerosene cannot
be used!

4 始動用具
Required for engine starting:

■プラグヒーター
Plug Heater



■スターター
Starter

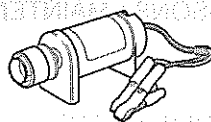

■スターター用12Vバッテリー
12V Battery

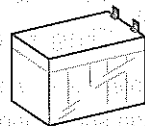

- No. 36215 スパークブースター2.0
Spark Booster 2.0
- No. 36217 ブースターチャージャー2.0
Booster Charger 2.0
- No. 96815 ワンタッチプラグヒーター
One-touch Plug Heater

■スターターシャフト
Starter Shaft

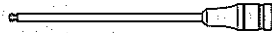

- No. Z8020 HP 6mm/六角ツウエイスターシャフト
HP 6mm Hexagon Reversible Starter Shaft

5 接着剤等
Glues & Lubricants

■グリス
Grease

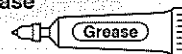

- No. 96506 ボールデフグリス
Ball Diff Grease
(ワンウェイベアリングのみに使用)
(For only one way bearings)

■ネジロック剤
Screw Locking Compound /
Screw Cement / Threadlocker

- ロックタイト Loctite
No. 94402 中強度
Medium Strength



6 さらに用意すると良いもの
Useful Additional Equipment

■燃料フィルター
Fuel Filter

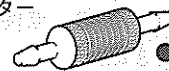

- No. 39308 燃料フィルター(M)
Fuel Filter (M)

キットの他にそろえる物 (2) REQUIRED FOR OPERATION (2)

1 組立てに必要な工具
Tools required

*使用する工具の取扱いは、十分注意してください。
Handle the tools carefully!

キットに入っている工具
TOOLS INCLUDED

- 六角レンチ(2mm, 2.5mm, 3mm, 6mm)
Hex Wrench (2mm, 2.5mm, 3mm, 6mm)

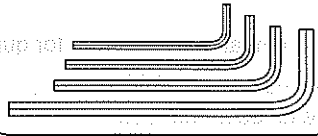

■カッターナイフ
Sharp Hobby Knife



■ニッパー
Wire Cutters

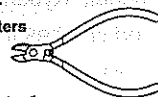

■プラグレンチ
Glow Plug Wrench

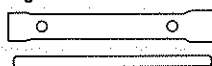

■ドライバー(小)
Phillips Screwdriver (S)



■ドライバー(大、中)
Phillips Screwdriver (L, M)

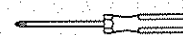

■六角レンチ(3mm)
Hex Wrench (3mm)

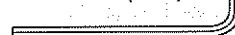

■ラジオペンチ
Needle Nose Pliers

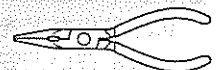

■クランクシャフト・クランプ
Crank Shaft Clamp



■ピッチゲージ
Pitch Gauge

■SPナイフエッジリーマー
SP KNIFE EDGE REAMER

No.36219

